

Kanlux

Naświetlacz modułowy
Kanlux
FL STADER

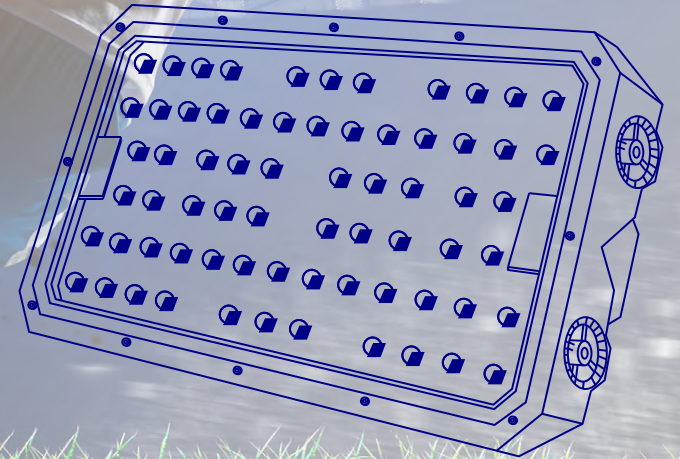

Kanlux

Kanlux **FL STADER**

Swoboda oświetlenia na nowym poziomie – pierwszy modułowy naświetlacz w ofercie KANLUX

Dzięki modułowej konstrukcji możesz swobodnie dostosowywać oświetlenie wybierając jeden lub 2 moduły.

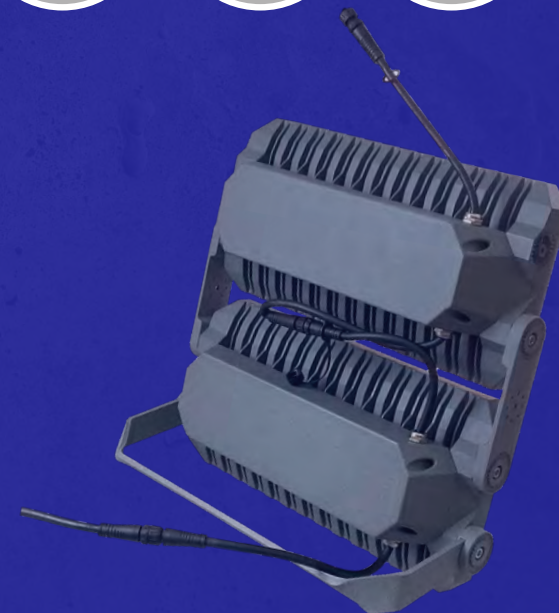

* 5 lat gwarancji na warunkach oświadczenia gwarancyjnego dostępnego na stronie internetowej.

Kanlux

Kanlux **FL STADER**

Możliwość połączenia 2 modułów

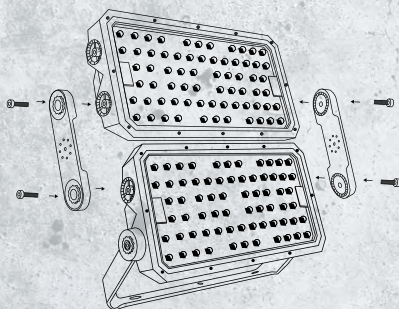
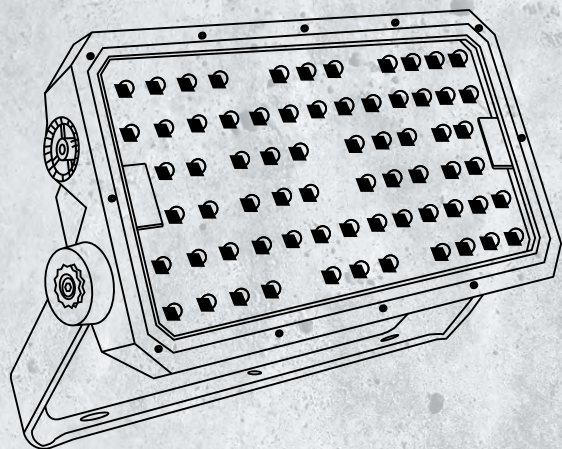

FL STADER
1 lub 2 moduły

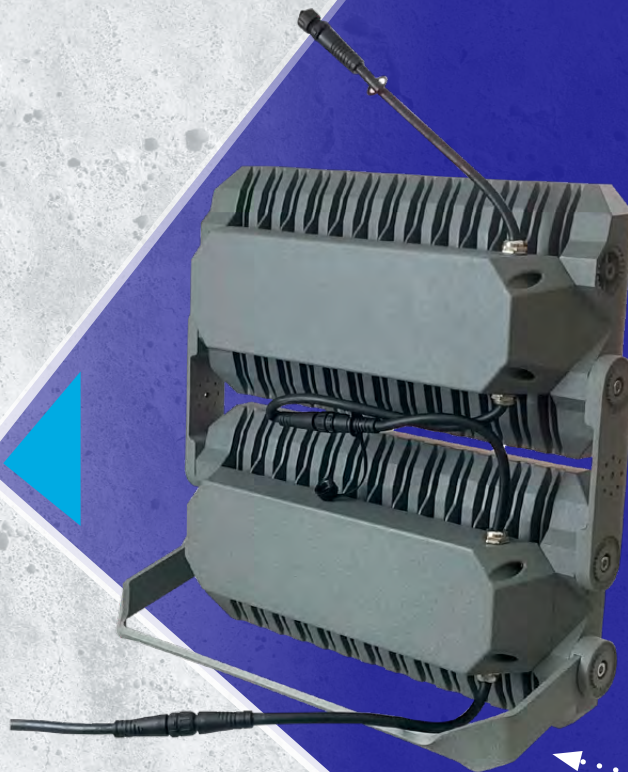

UCHWYT
MONTAŻOWY

ELEMENT
ŁĄCZĄCY
MODUŁY

przykładowe połączenie
2 modułów

FLS BRACKET

Index: 38601

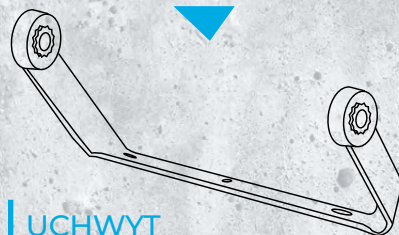

UCHWYT
MONTAŻOWY

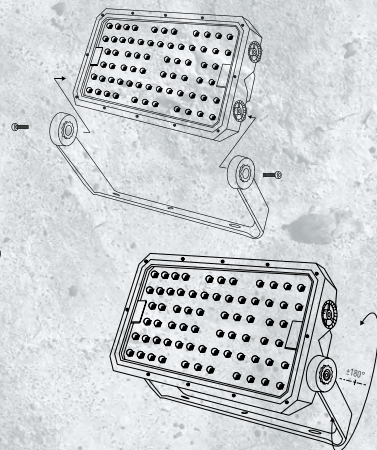

FLS CON ELE

Index: 38602

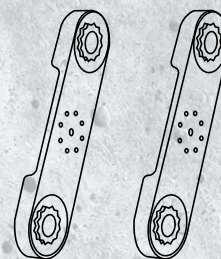

ELEMENT
ŁĄCZĄCY MODUŁY
(2 SZT = 1 KOMPLET)

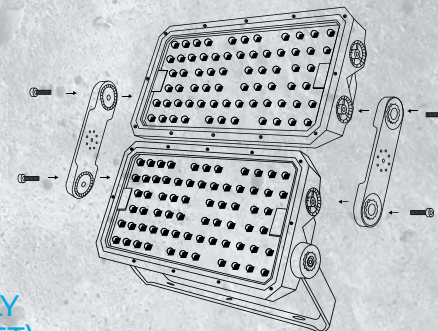

FLS LENS 20D

Index: 38603

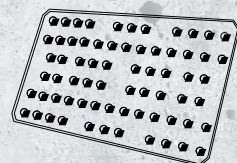
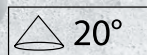

SOCZEWKA 20°

FLS LENS 40D

Index: 38604

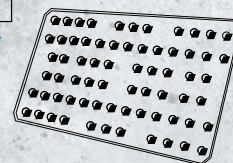
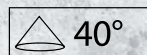

SOCZEWKA 40°

FLS LENS 90D

Index: 38605

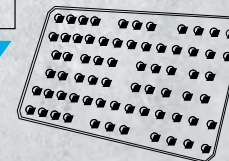
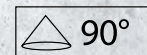

SOCZEWKA 90°

Kanlux



Szeroki zakres zastosowań profesjonalnych.

Kanlux

Kanlux **FL STADER**



38600 FL STADER 200W NW 200W 30000lm 33500lm 4000K C

Napięcie znamionowe [V]: **220-240 AC**

Moc jednego modułu naświetlacza: **200W**

Maksymalna ilość połączonych modułów: **2 szt.**

Skuteczność: **150lm/W**

Mocowanie: **Uchwyt mocujący z regulacją kąta**

Materiał obudowy: **odlew aluminium + dyfuzor PC**

Temperatura barwowa: **4000K**

Kąt świecenia: **60°**

KABLE
PRZYŁĄCZENIOWE

max 105°

KABEL
ŁĄCZĄCY MODUŁY

KABLE
PRZYŁĄCZENIOWE

max 150°

