

# ***Kanlux***

Naświetlacz modułowy  
**Kanlux**  
**FL STADER**

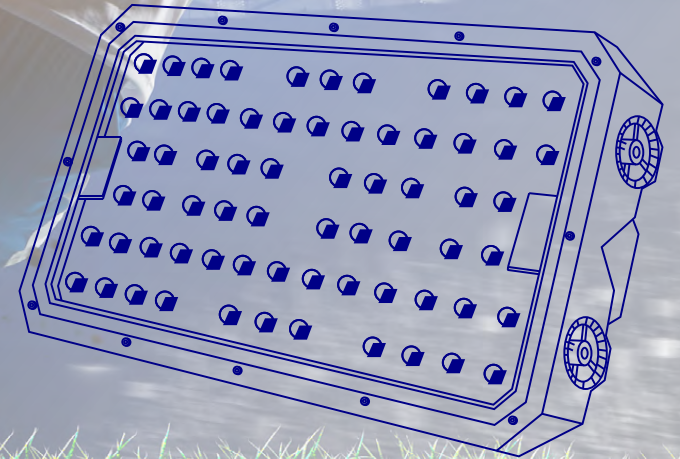

# Kanlux

## Kanlux **FL STADER**

Swoboda oświetlenia na nowym poziomie – pierwszy modułowy naświetlacz w ofercie KANLUX

Dzięki modułowej konstrukcji możesz swobodnie dostosowywać oświetlenie wybierając od 1 do maksymalnie 4 modułów.

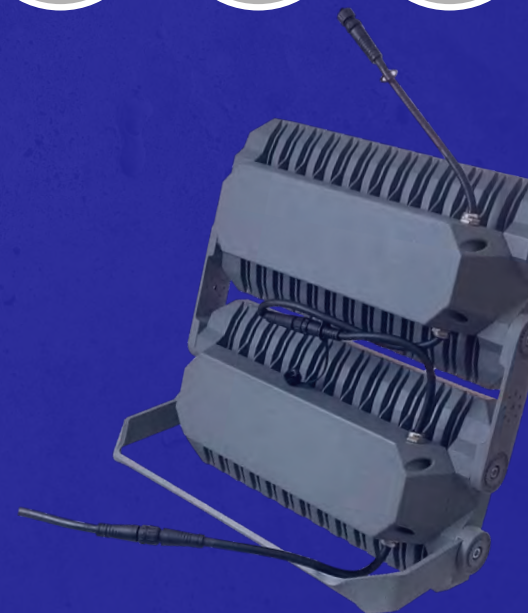

\* 5 lat gwarancji na warunkach oświadczenia gwarancyjnego dostępnego na stronie internetowej.

# Kanlux

## Kanlux **FL STADER**

Możliwość połączenia do 4 modułów

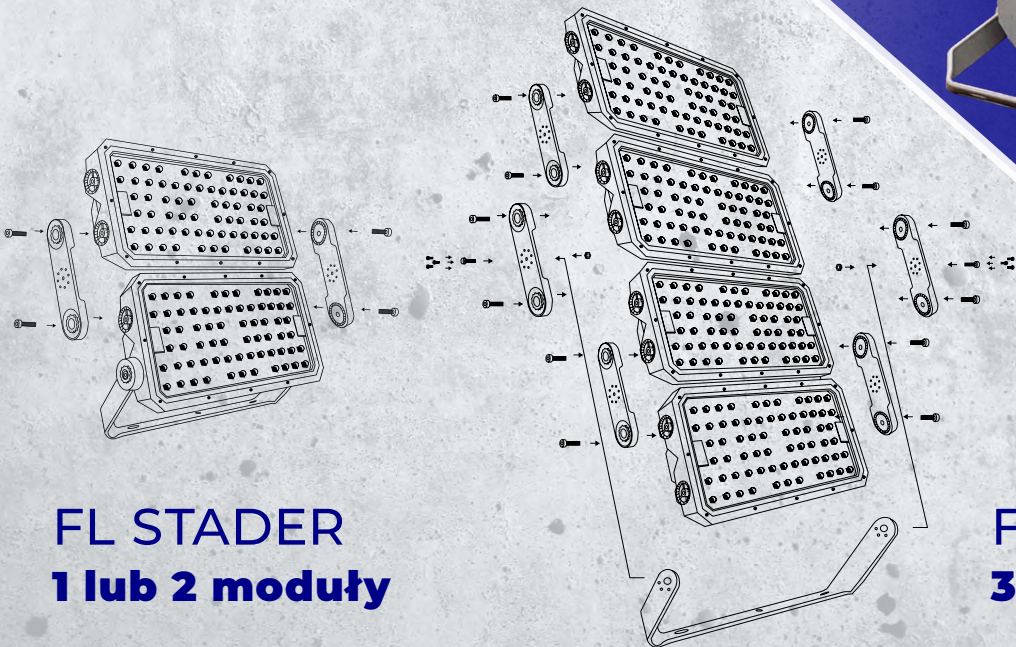
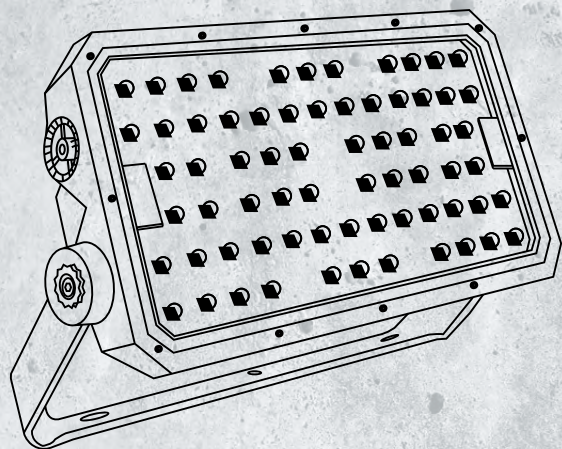

UCHWYT  
MONTAŻOWY

ELEMENT  
ŁĄCZĄCY  
MÓDUŁY

przykładowe połączenie  
**3 modułów**

FL STADER  
**1 lub 2 moduły**

FL STADER  
**3 lub 4 moduły**

### FLS BRACKET

Index: 38601

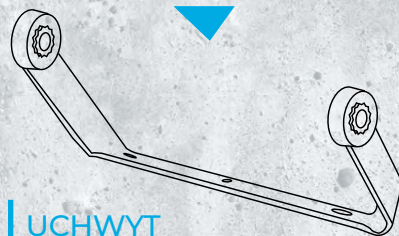

UCHWYT  
MONTAŻOWY

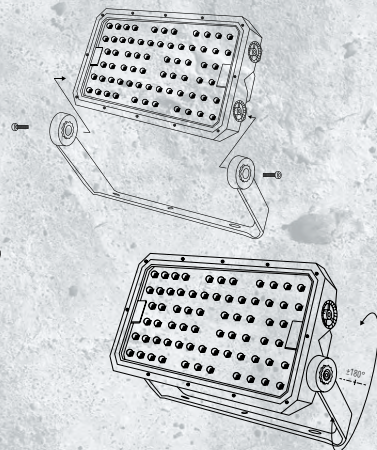

### FLS CON ELE

Index: 38602

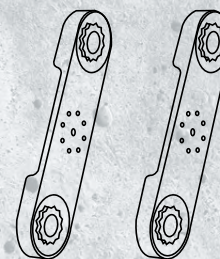

ELEMENT  
ŁĄCZĄCY MODUŁY  
(2 SZT = 1 KOMPLET)

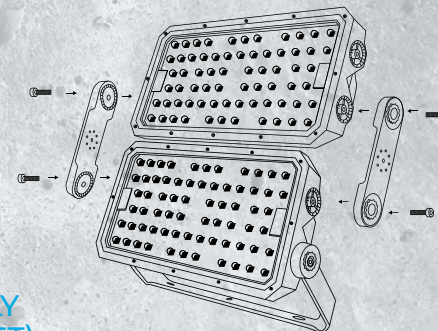

### FLS LENS 20D

Index: 38603

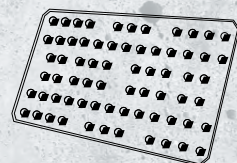
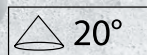

SOCZEWKA 20°

### FLS LENS 40D

Index: 38604

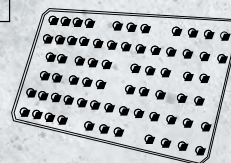
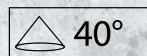

SOCZEWKA 40°

### FLS LENS 90D

Index: 38605

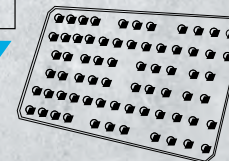
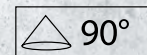

SOCZEWKA 90°

**Kanlux**



**Szeroki zakres zastosowań profesjonalnych.**

# Kanlux

## Kanlux **FL STADER**



**38600** FL STADER 200W NW 200W 30000lm 33500lm 4000K C

Napięcie znamionowe [V]: **220-240 AC**

Moc jednego modułu naświetlacza: **200W**

Maksymalna ilość połączonych modułów: **4 szt.**

Skuteczność: **150lm/W**

Mocowanie: **Uchwyt mocujący z regulacją kąta**

Materiał obudowy: **odlew aluminium + dyfuzor PC**

Temperatura barwowa: **4000K**

Kąt świecenia: **60°**

KABLE  
PRZYŁĄCZENIOWE

max 105°

KABEL  
ŁĄCZĄCY MODUŁY

KABLE  
PRZYŁĄCZENIOWE

max 150°

